

Graduate School
Life Science and Health

Scission de la mention Biologie santé en 4 mentions distinctes

Filage M1 → M2 & Passerelles

Filière scientifique Filière médicale

Encadrés en pointillé = Parcours préparant à la finalité de M2 indiquée sous réserve de prérequis complémentaires à acquérir en ouverture (5 à 10 ECTS max pour la filière scientifique – 10 à 20 ECTS pour la filière médicale)

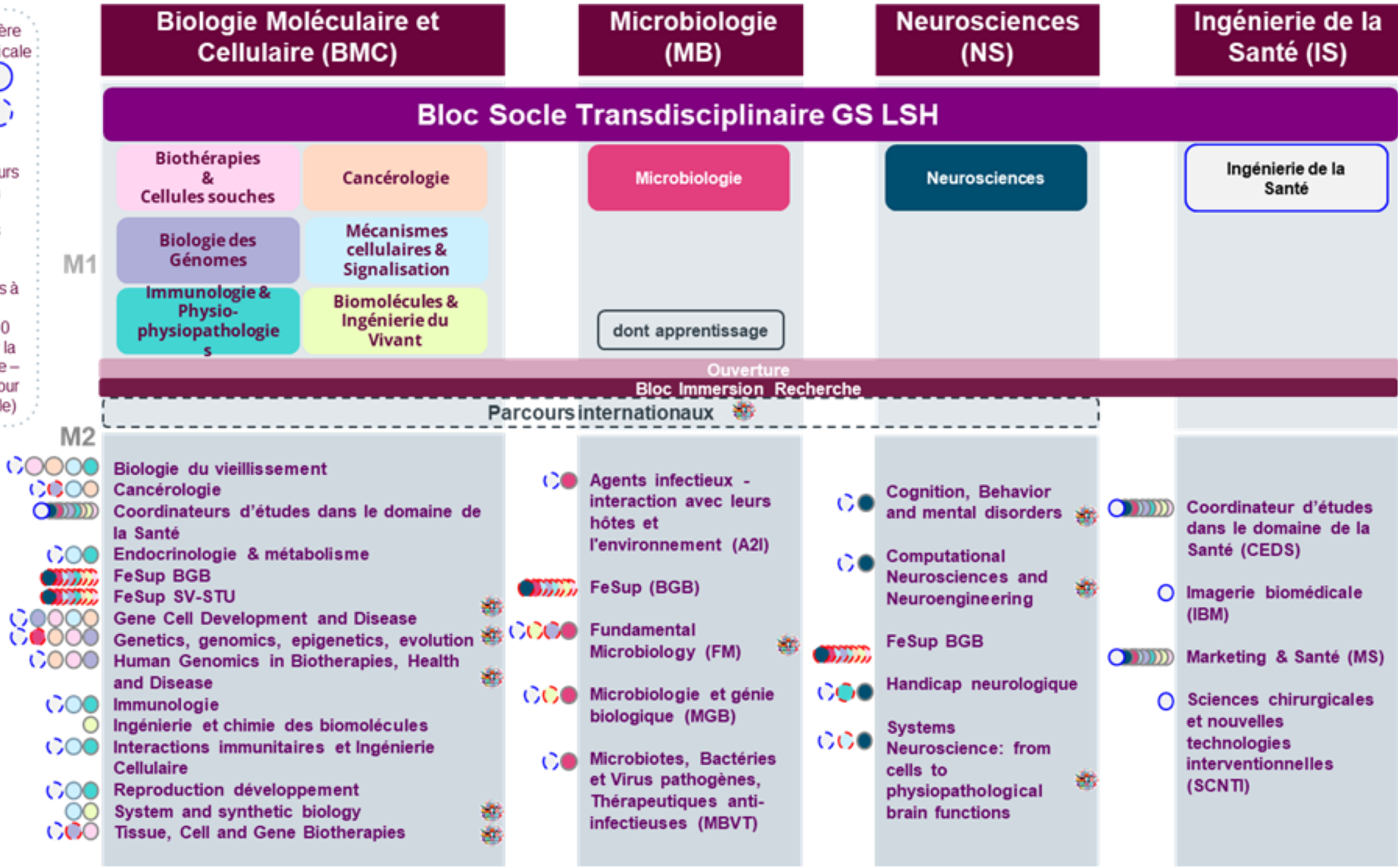

Organisation du M1 mutualisé

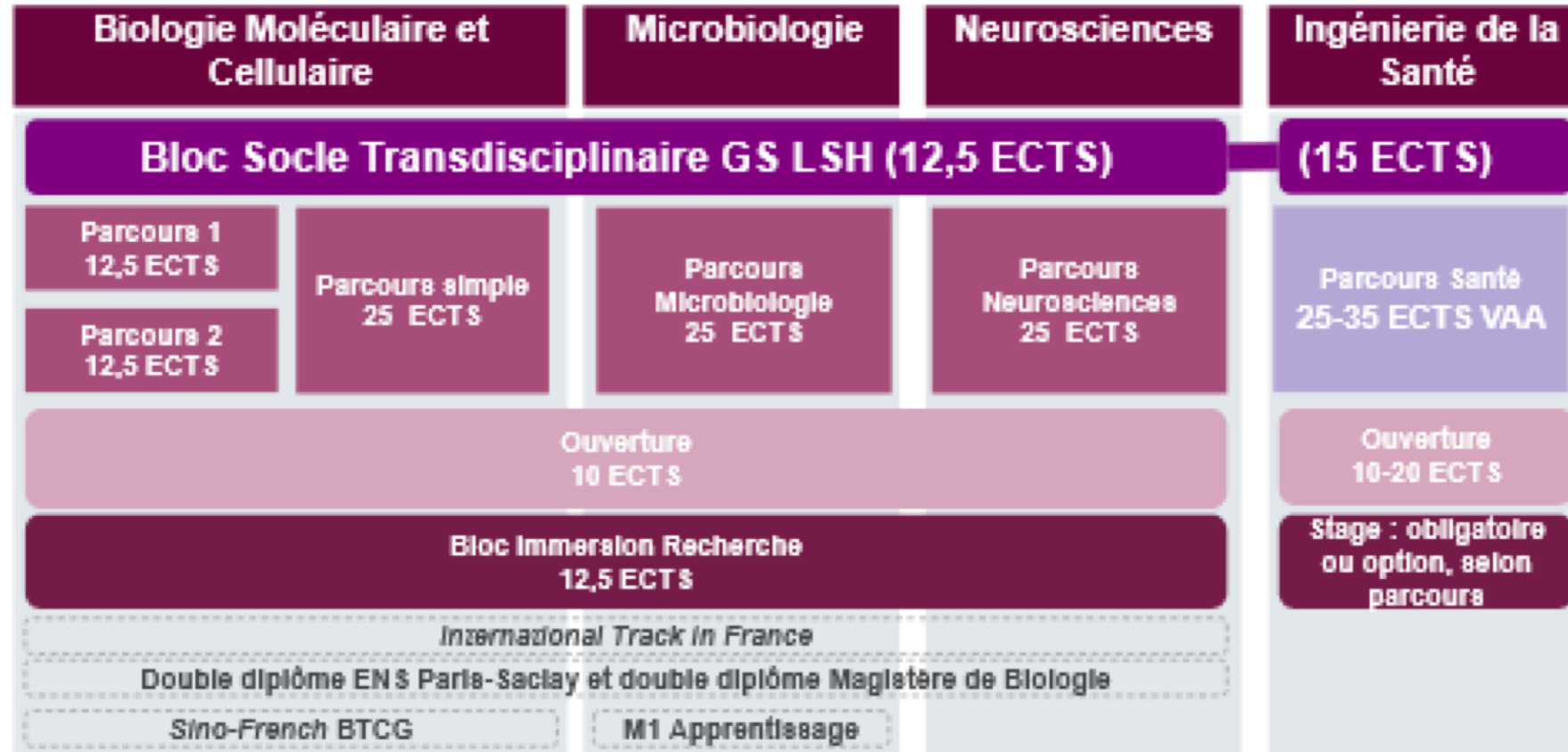

Mention Biologie Moléculaire et Cellulaire (BMC)

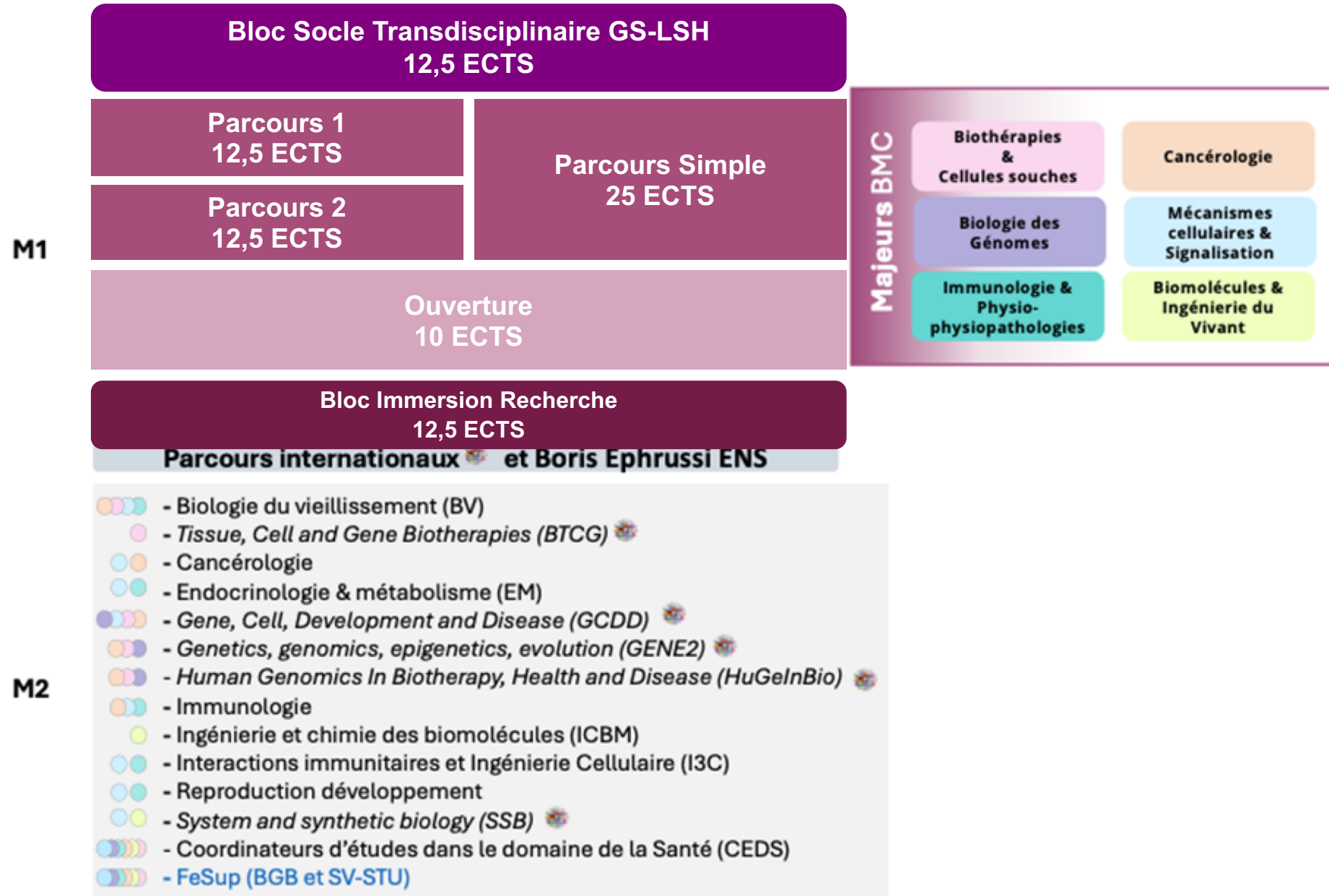

Mention Microbiologie (MB)

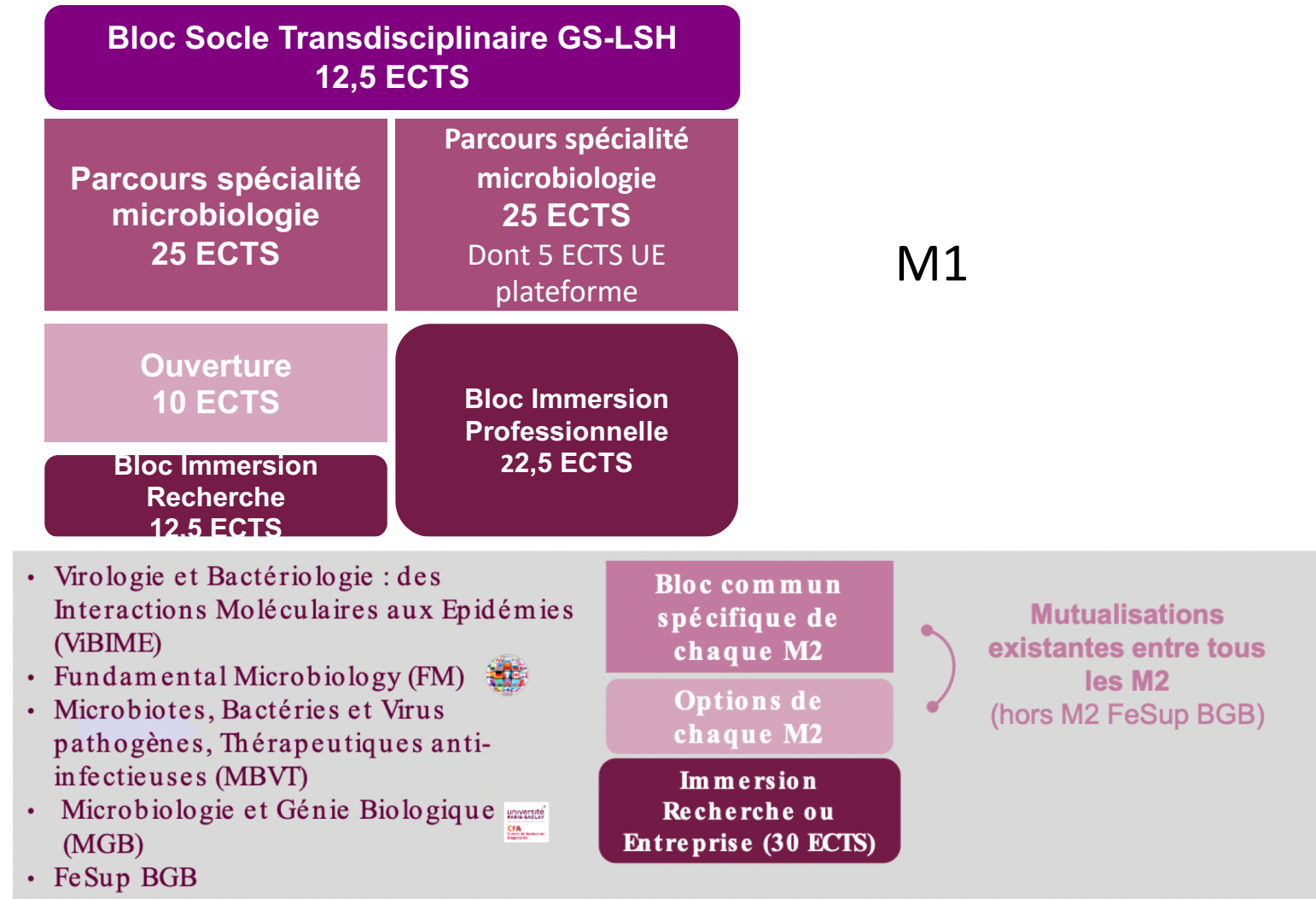

M2

Mention Neurosciences (NS)

30 étudiants

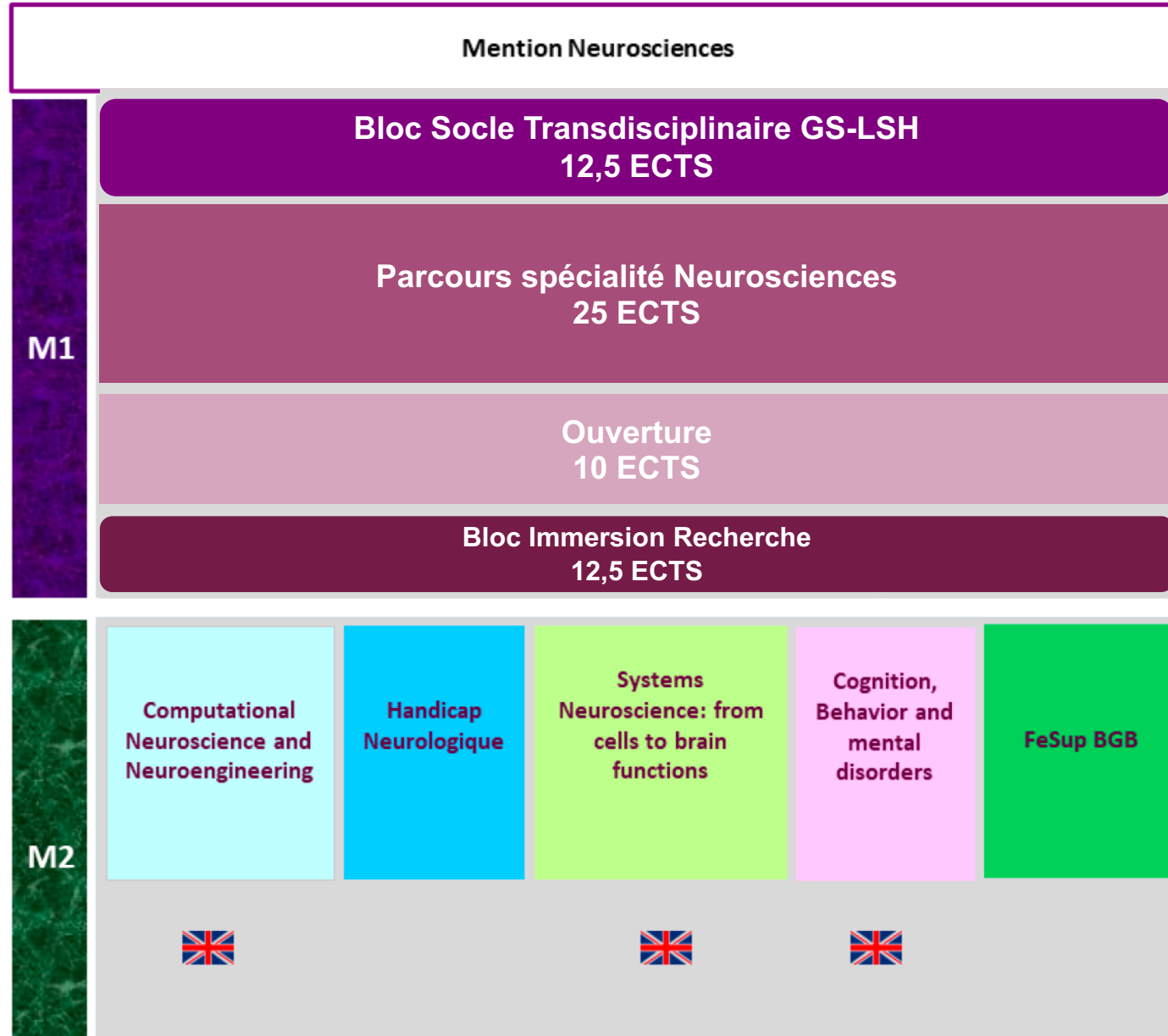

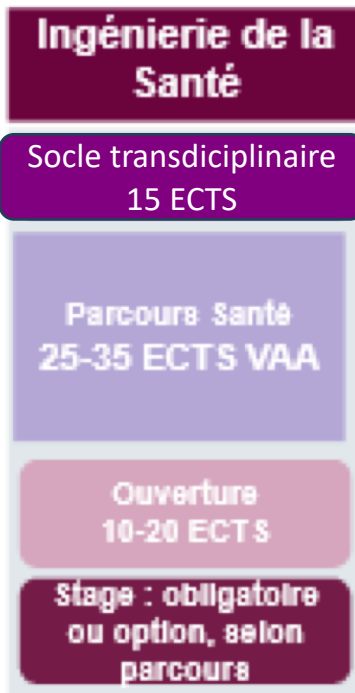

Mention Ingénierie de la santé (IS)

M2 « Ingénierie de la santé »

- Coordinateurs d'études dans le domaine de la Santé (CEDS)
- Sciences chirurgicales et nouvelles technologies interventionnelles (SC)
- Marketing et Santé (MS)
- Imagerie biomédicale (IBM)

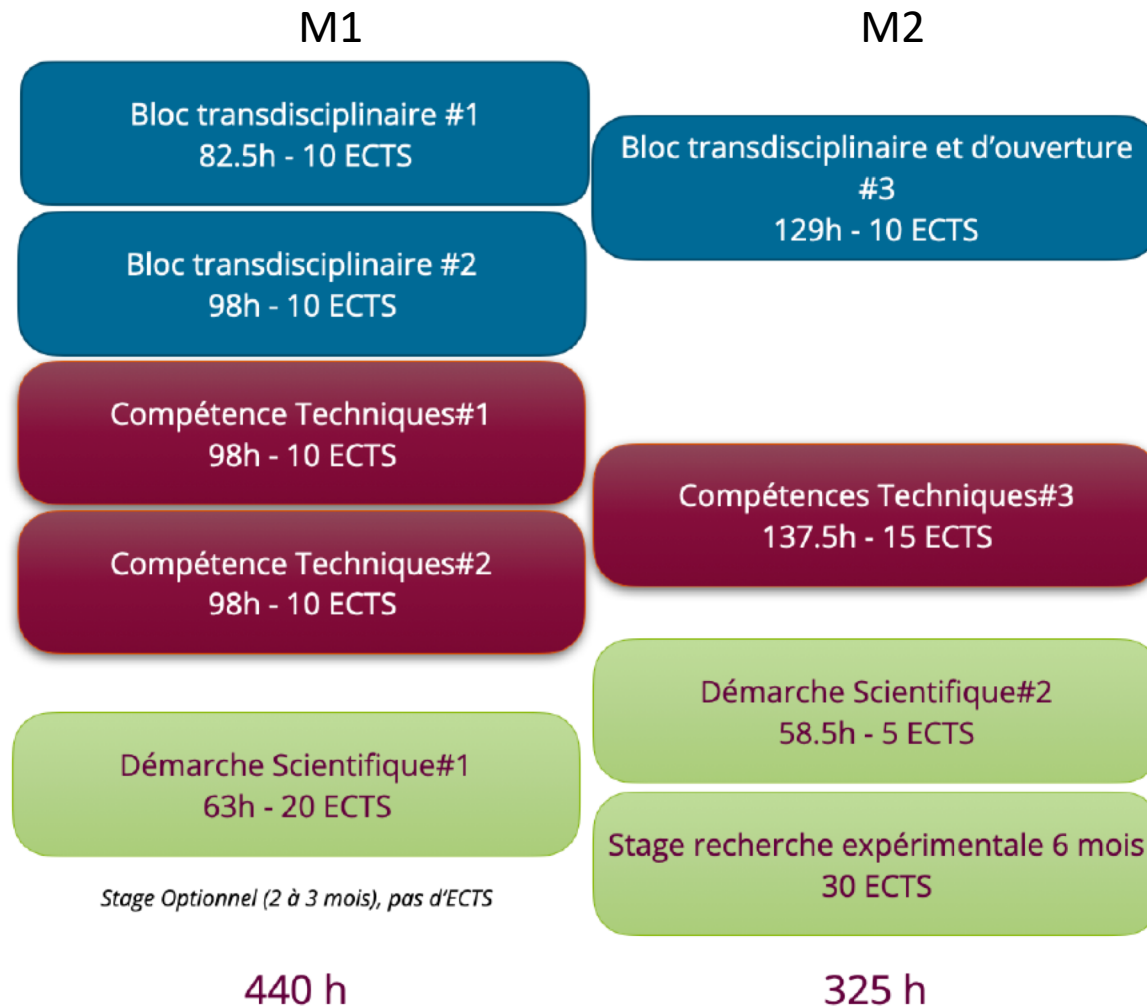

Mention

Sciences de la vision

Mention Bio-informatique

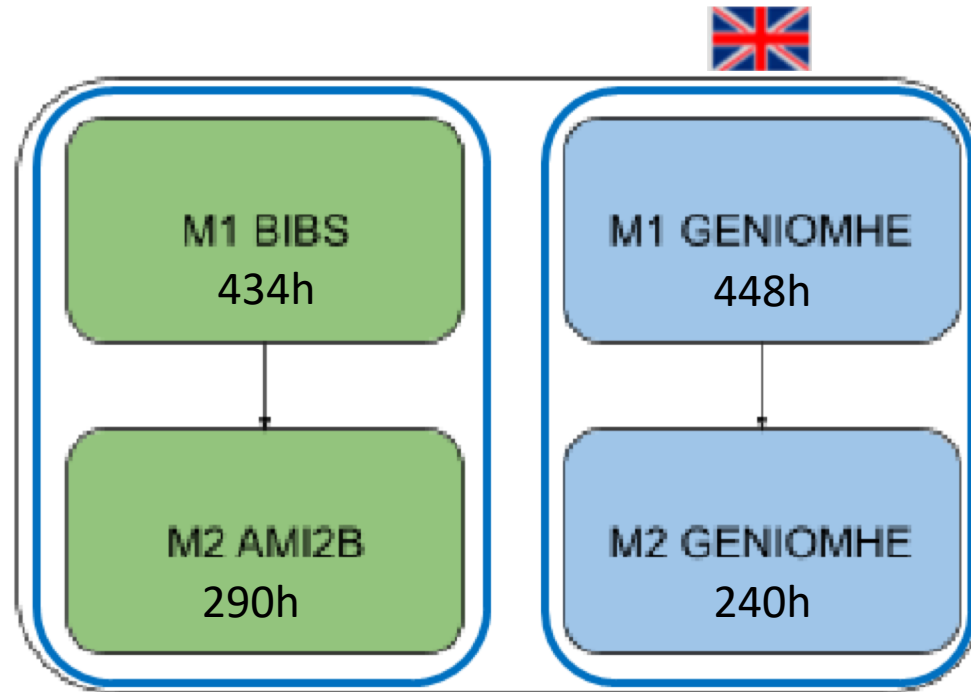

Porté par FSO

Porté par UEVE

Graduate School
Sciences de l'Ingénierie et des
Systèmes

Mention Ergonomie et Facteurs Humains

Master 1 - Ergonomie et Facteurs Humains

```
graph TD; A[Master 1 - Ergonomie et Facteurs Humains] --> B[Master 2 - Ergonomie et Facteurs Humains];
```

Master 2 - Ergonomie et Facteurs Humains

en apprentissage ou contrat de professionnalisation

Option recherche pour
quelques étudiants :
120h-CNAM

Graduate School Biosphera

Mention Biodiversité Ecologie Evolution(BEE)

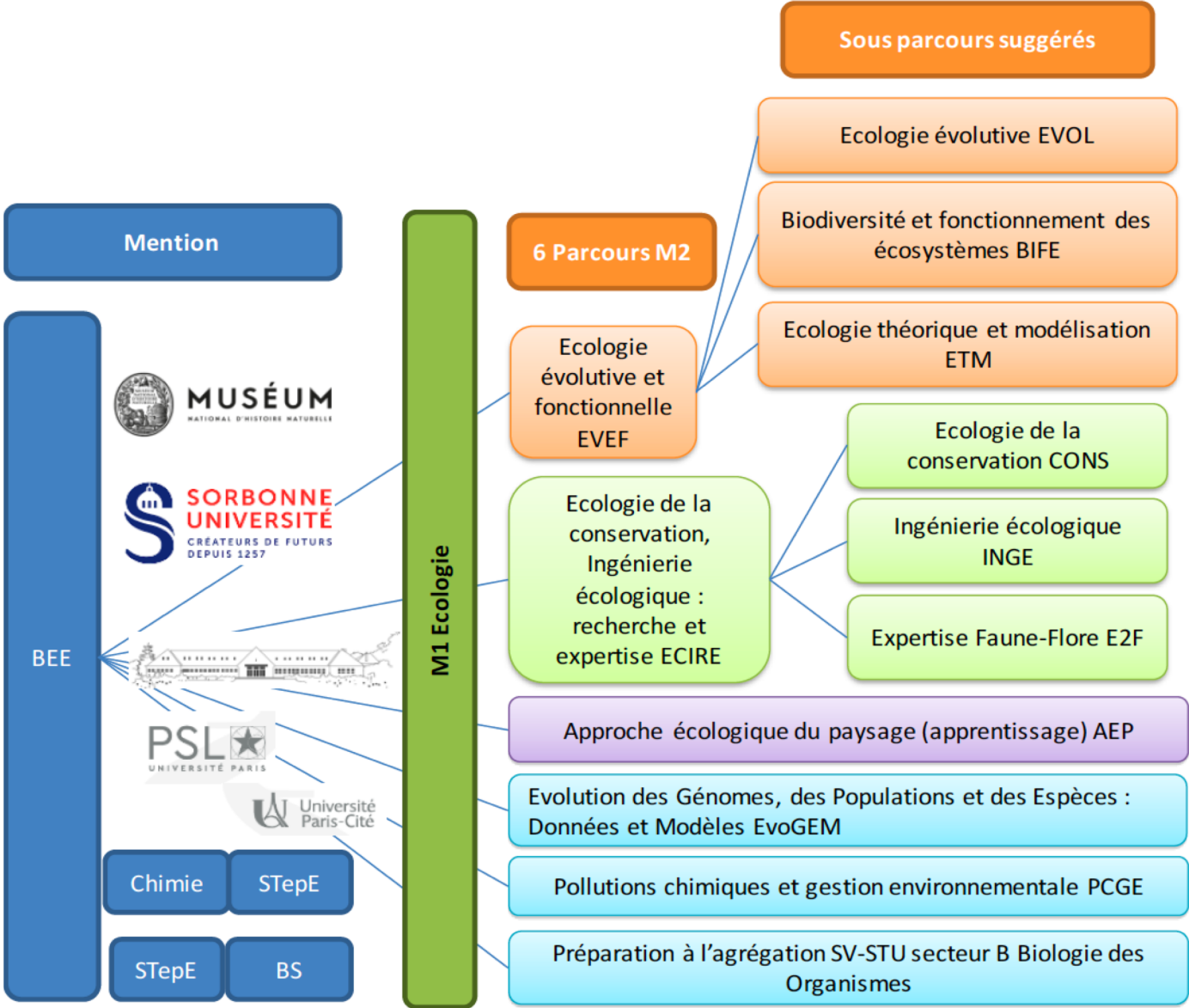

Mention Biologie, Agrosciences



université PARIS-SACLAY | FACULTÉ DES SCIENCES D'ORSAY

groParisTech | UNIVERSITÉ DE VERSAILLES SAINT-QUENTIN-EN-YVELINES

université evry | Université Paris Cité

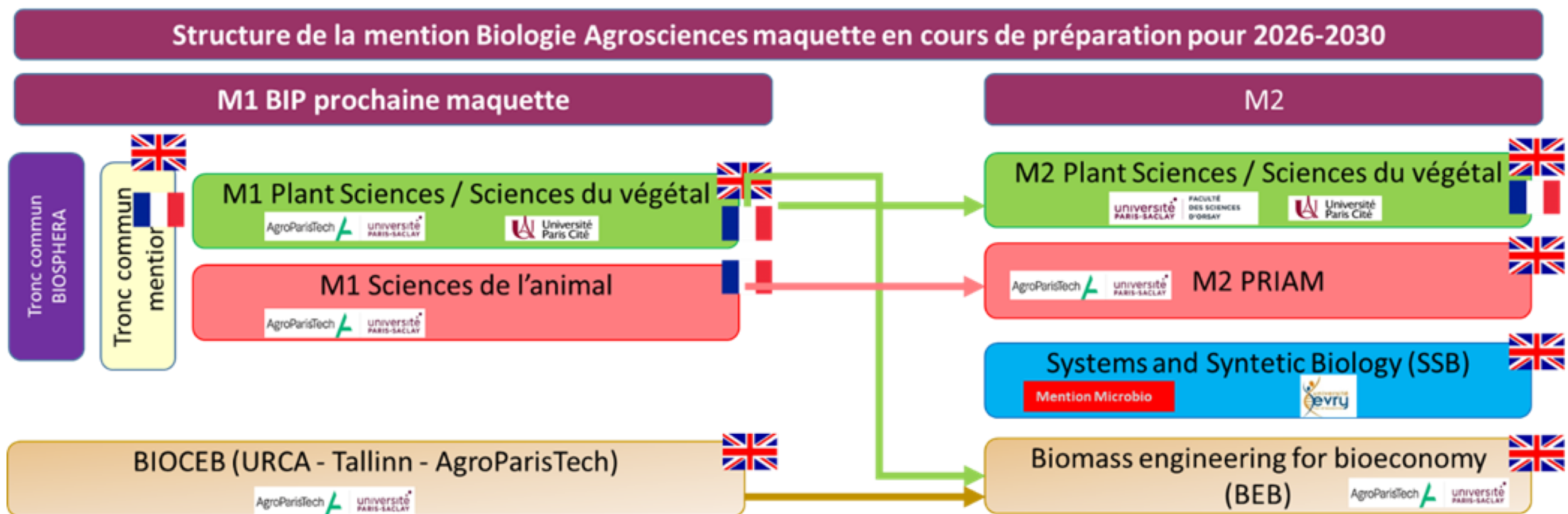

Mention Nutrition et sciences des aliments

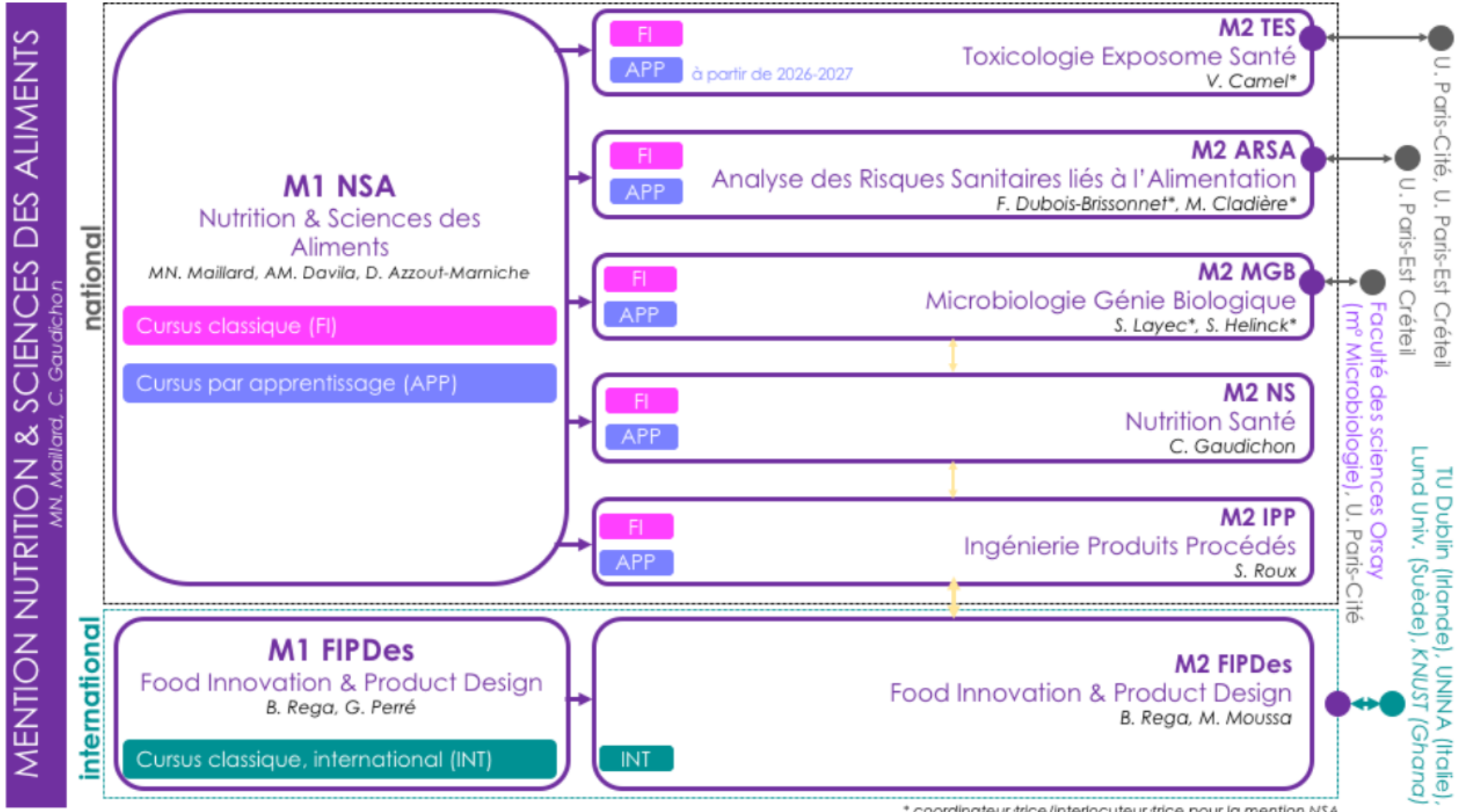

* coordinateur/trice/interlocuteur/trice pour la mention NSA